

Profili guida in Polizene 1000 verde.

I profili guida catena Blumer sono stati studiati e realizzati per guidare in modo appropriato ogni tipo di catena a seconda della loro applicazione. Il loro dimensionamento è progettato in funzione a quello delle catene a rulli ISO, Serie Europea, (DIN 8187), delle catene ad anelli, (DIN 766 e 764) e delle cinghie (DIN 2215). Su richiesta si eseguono profili-guida per catena speciali o su disegno dell'utilizzatore.

Bandes de glissement en Polizene 1000 vert.

Les profils guide-chaînes Blumer ont été étudiés et réalisés pour guider de manière appropriée tous les types de chaînes selon l'application. Les dimensions de ces profils sont projetées en fonction des chaînes à rouleaux ISO, Série Européenne (DIN 8187), des chaînes calibrées (DIN 766 et 764) et des courroies (DIN 2215). Sur demande il est possible de réaliser des guides pour chaînes particulières, ou selon dessin.

Guide Profiles in Polizene 1000 Green.

The chain-guide profiles Blumer have been studied and realized to guide every type of chain according to its application. Their dimensioning is planned in relation to roller chains ISO, European Series, (DIN 8187), (DIN 766 and 764), ring chains and (DIN 2215) belts. Guide profiles for special chains on customer's drawing are available on request.

Profilo "T" per catena semplice / Profil "T" pour chaîne simple / "T" profile single chain

Serie Europea / Série Européenne / European Series

Nostro tipo Notre type Our type	Misura catena Mesure chaîne Chain measure	Rif. ISO Réf. ISO Ref. ISO	B	A	b	a
T0	3/8" x 7/32"	06 B1	15	10	5,4	1,5
T1	1/2" x 5/16"	08 B1	20	10-15-20	7,4	2,2
T2	5/8" x 3/8"	10 B1	20	10-15-20	9,2	2,6
T3	3/4" x 7/16"	12 B1	25	10-15-20	11,3	2,4
T4	1" x 17mm	16 B1	40	15-20	16,5	3,5
T5	1 1/4" x 3/4"	20 B1	45	15-20	19,0	4,3
*T6	1 1/2" x 1"	24 B1	60	15-20	24,6	5,6
*T7	1 3/4" x 31mm	28 B1	75	20	30,0	6,9
*T8	2" x 31mm	32 B1	80	20	30,0	7,8

Serie Americana / Série Américaine / American Series

*T0 ASA 35	3/8" x 3/16"	06 C1	15	10	4,0	2,2
*T1 ASA 40	1/2" x 5/16"	08 A1	20	10-15-20	7,1	2,3
*T2 ASA 50	5/8" x 3/8"	10 A1	20	10-15-20	8,6	2,7
*T3 ASA 60	3/4" x 1/2"	12 A1	25	10-15-20	11,9	3,4
*T4 ASA 80	1" x 5/8"	16 A1	40	15-20	15,0	4,5

(* = su richiesta / sur demande / on request)

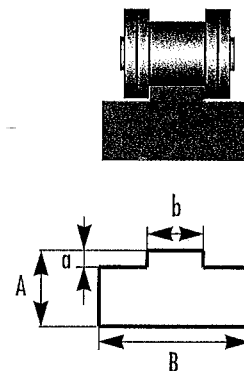

Fig. 50

Profilo "T" per catena doppia / Profil "T" pour chaîne double / "T" profile double chain

Serie Europea / Série Européenne / European Series

Nostro tipo Notre type Our type	Misura catena Mesure chaîne Chain measure	Rif. ISO Réf. ISO Ref. ISO	B	A	b	a	c
T0.2	3/8" x 7/32"	06 B2	25	10	5,4	1,5	15,74
T1.2	1/2" x 5/16"	08 B2	35	10-15-20	7,4	2,2	21,42
T2.2	5/8" x 3/8"	10 B2	40	10-15-20	9,2	2,6	25,79
T3.2	3/4" x 7/16"	12 B2	45	15-20	11,3	2,4	30,76
T4.2	1" x 17mm	16 B2	65	15-20	16,5	3,5	48,38
*T5.2	1 1/4" x 3/4"	20 B2	70	15-20	19,0	4,3	54,45
*T6.2	1 1/2" x 1"	24 B2	88	20	24,6	5,6	72,96
*T7.2	1 3/4" x 31mm	28 B2	105	25	30,0	6,9	89,56
*T8.2	2" x 31mm	32 B2	105	30	30,0	7,8	88,55

Serie Americana / Série Américaine / American Series

*T0.2 ASA 35	3/8" x 3/16"	06 C2	25	10	4,0	2,2	14,13
*T1.2 ASA 40	1/2" x 5/16"	08 A2	35	10-15-20	7,1	2,3	21,48
*T2.2 ASA 50	5/8" x 3/8"	10 A2	40	10-15-20	8,6	2,7	26,71
*T3.2 ASA 60	3/4" x 1/2"	12 A2	45	10-15-20	11,9	3,4	34,68
*T4.2 ASA 80	1" x 5/8"	16 A2	55	15-20	15,1	4,5	44,39

(* = su richiesta / sur demande / on request)

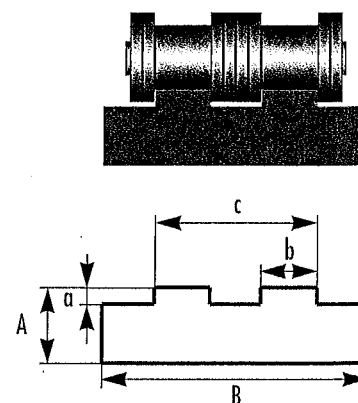

Fig. 51

Profilo "T" per catena tripla / Profil "T" pour chaîne triple / "T" profile triple chain

Serie Europea / Série Européenne / European Series

Nostro tipo Notre type Our type	Misura catena Mesure chaîne Chain measure	Rif. ISO Réf. ISO Ref. ISO	B	A	b	a	c
T0.3	3/8" x 7/32"	06 B3	35	10	5,4	1,5	25,88
T1.3	1/2" x 5/16"	08 B3	45	10-15-20	7,4	2,2	35,24
T2.3	5/8" x 3/8"	10 B3	55	10-15-20	9,2	2,6	42,38
T3.3	3/4" x 7/16"	12 B3	60	15-20	11,3	2,4	50,22
T4.3	1" x 17mm	16 B3	95	20	16,5	3,5	80,26

Su richiesta per catene ASA / Sur demande pour chaînes ASA / On request for ASA chains

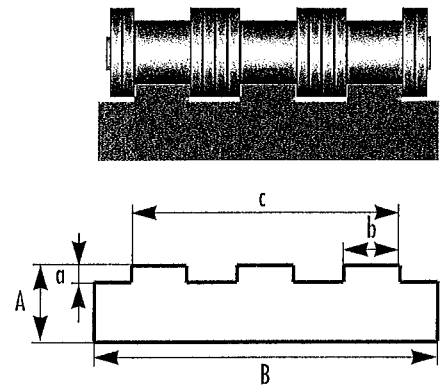

Fig. 52

Profilo "E" per catena semplice / Profil "E" pour chaîne simple / "E" profile single chain

Le quote dei profili "E" sono state calcolate per catene con maglie esterne ribadite. Con spine elastiche, copiglia unica, oppure con giunti con copiglie o mollette, le quote b1 e B variano. La quota A è stata calcolata in modo da far sporgere la catena 3 mm dalla superficie superiore della guida. Sono possibili altre esecuzioni a richiesta del cliente (es. catena ASA).

Les cotes des profils "E" n'ont pas été calculées pour des chaînes avec maillons extérieurs rivetés. Avec goupilles élastiques, avec goupille unique, ou avec raccords à goupilles élastiques ou ressort de fermeture (attache rapide), les cotes b1 et B varient. La cote A a été calculée de façon que la chaîne dépasse de 3 mm la surface supérieure du guide. On peut exécuter d'autres dimensions à la demande du client (ex. chaîne ASA).

The dimensions of the "E" profiles have been calculated for chains with external links and riveted pins. With connecting links, single cotter or rollpins, the dimensions b1 and B vary. Dimension A has been calculated so that the chain will extend 3 mm beyond the upper surface of the guide. Other executions are available at the customer's request (for ex., ASA chains).

Nostro tipo Notre type Our type	Misura catena Mesure chaîne Chain measure	Rif. ISO Réf. ISO Ref. ISO	B	A	a	a1	b	b1
E0	3/8" x 7/32"	06 B1	25	10	1,5	4,35	5,4	15
E1	1/2" x 5/16"	08 B1	30	15	2,2	7,17	7,4	20
E2	5/8" x 3/8"	10 B1	33	20	2,6	9,45	9,2	23
E3	3/4" x 7/16"	12 B1	38	20	2,4	11,11	11,3	28
E4	1" x 17mm	16 B1	51	25	3,5	16,48	16,5	41
*E5	1 1/4" x 3/4"	20 B1	57	30	4,3	19,77	19,0	47
*E6	1 1/2" x 1"	24 B1	70	40	4,5	29,40	24,6	60

*= su richiesta / sur demande / on request

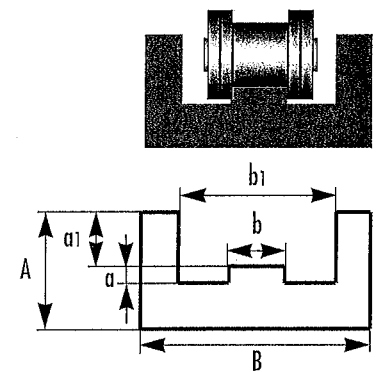

Fig. 55

Profilo "E" per catena doppia / Profil "E" pour chaîne double / "E" profile double chain

Serie Europea / Série Européenne / European Series

Nostro tipo Notre type Our type	Misura catena Mesure chaîne Chain measure	Rif. ISO Réf. ISO Ref. ISO	B	A	a	a1	b	b1
E0.2	3/8" x 7/32"	06 B2	36	15	1,5	4,35	5,4	26
E1.2	1/2" x 5/16"	08 B2	45	20	2,2	7,17	7,4	35
E2.2	5/8" x 3/8"	10 B2	50	25	2,6	9,45	9,2	40
E3.2	3/4" x 7/16"	12 B2	56	25	2,4	11,11	11,3	46
E4.2	1" x 17mm	16 B2	85	30	3,5	16,48	16,5	75

(*= su richiesta / sur demande / on request)

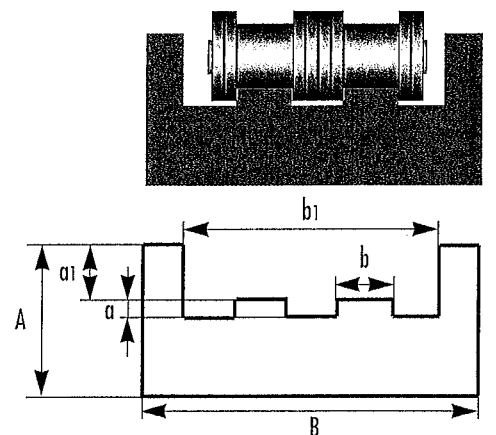

Fig. 56

Profilo "BL" per catena semplice / Profil "BL" pour chaîne simple / "BL" profile single chain

Serie Europea / Série Européenne / European Series

Nostro tipo Notre type Our type	Misura catena Mesure chaîne Chain measure	Rif. ISO Réf. ISO Ref. ISO	B	A	a1	a2	a3	d1	D	d2
BL 0	3/8" x 7/32"	06 B1	20	25	5,6	8,7	10,0	6,6	9,3	4,0
BL 1	1/2" x 5/16"	08 B1	24	30	7,6	11,5	13,5	8,7	13,5	5,0
BL 2	5/8" x 3/8"	10 B1	30	35	9,5	13,5	14,8	10,4	15,4	6,0
BL 3	3/4" x 7/16"	12 B1	40	35	11,5	16,5	17,5	12,3	17,5	7,0
*BL 4	1" x 17mm	16 B1	40	45	16,9	25,7	26,8	16,1	24,4	9,0
*BL 5	1 1/4" x 3/4"	20 B1	50	50	19,4	29,3	31,2	19,3	27,5	11,0
*BL 6	1 1/2" x 1"	24 B1	60	60	25,2	38,2	40,1	25,7	36,5	16,0
*BL 7	1 3/4" x 31mm	28 B1	60	70	30,8	46,9	48,9	28,3	41,5	17,0
*BL 8	2" x 31mm	32 B1	70	75	30,8	47,3	53,0	29,6	44,5	19,0

(*= su richiesta / sur demande / on request)

Su richiesta per catene ASA / Sur demande pour chaînes ASA / On request for ASA chains

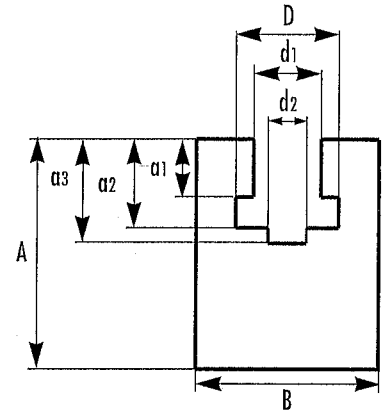
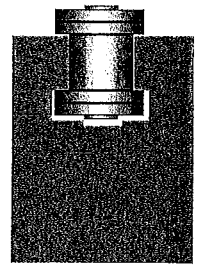

Fig. 57

Profilo "U" per catena semplice / Profil "U" pour chaîne simple / "U" profile single chain

Serie Europea / Série Européenne / European Series

Nostro tipo Notre type Our type	Misura catena Mesure chaîne Chain measure	Rif. ISO Réf. ISO Ref. ISO	B	A	a2	a3	d1	d2
U 0	3/8" x 7/32"	06 B1	20	15	2,8	4,2	9,2	4
U 1	1/2" x 5/16"	08 B1	25	15	3,5	4,8	12,7	5
U 2	5/8" x 3/8"	10 B1	25	15	3,6	5,1	15,2	6
U 3	3/4" x 7/16"	12 B1	25	20	3,9	5,7	16,7	7
U 4	1" x 17mm	16 B1	35	25	8,4	10,0	24,4	9

Su richiesta per catene ASA / Sur demande pour chaînes ASA / On request for ASA chains

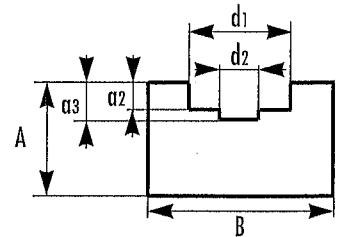
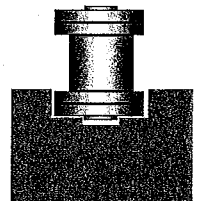

Fig. 58

Profilo "CP" / Profil "CP" / "CP" profile

Serie Europea / Série Européenne / European Series

Nostro tipo Notre type Our type	B	A	a	Ac
C1 A 5	20	5	1	6,2
C1 A 10	20	10	6	11,2
C1 A 15	20	15	11	16,2
C3 A 10	20	10	4	14,0
C3 A 15	20	15	7	17,0
C3 A 20	20	20	12	22,0
C5 A 10	28	10	3	15,0
C5 A 15	28	15	6	18,0
C5 A 20	28	20	12	24,0
C9 A 10	38	10	3	21,0
C9 A 15	38	15	6	24,0
C9 A 20	38	20	12	30,0

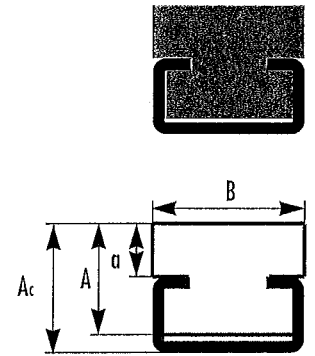

Fig. 59

Profilo "CT" per catena semplice / Profil "CT" pour chaîne simple / "CT" profile single chain

Serie Europea / Série Européenne / European Series

Nostro tipo Notre type Our type	Misura catena Mesure chaîne Chain measure	Rif. ISO Réf. ISO Ref. ISO	B	A	a	b	Ac
T0 C3 A 15	3/8" x 7/32"	06 B 1	20	15	1,5	5,4	17
T1 C3 A 15	1/2" x 5/16"	08 B 1	20	15	2,2	7,4	17
T2 C3 A 15	5/8" x 3/8"	10 B 1	20	15	2,6	9,2	17
T3 C3 A 15	3/4" x 7/16"	12 B 1	20	15	2,4	11,3	17
T4 C5 A 15	1" x 17mm	16 B 1	28	15	3,5	16,5	18
T5 C9 A 20	1 1/4" x 3/4"	20 B 1	38	20	4,3	19,0	27

Su richiesta per catene ASA / Sur demande pour chaînes ASA / On request for ASA chains

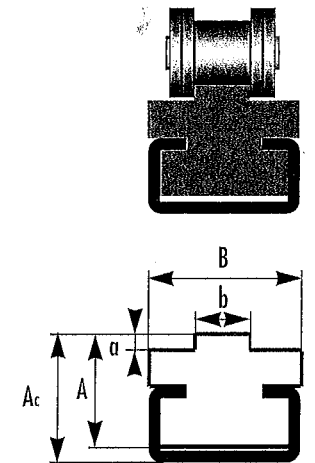

Fig. 60

Profilo "CT" per catena doppia / Profil "CT" pour chaîne double / "CT" profile double chain

Serie Europea / Série Européenne / European Series

Nostro tipo Notre type Our type	Misura catena Mesure chaîne Chain measure	Rif. ISO Réf. ISO Ref. ISO	B	A	a	b	Ac
T0.2 C3 A 15	3/8" x 7/32"	06 B 2	15,7	15	1,5	5,4	17
T1.2 C3 A 15	1/2" x 5/16"	08 B 2	21,4	15	2,2	7,4	17
T2.2 C5 A 15	5/8" x 3/8"	10 B 2	25,9	15	2,6	9,2	19
T3.2 C5 A 15	3/4" x 7/16"	12 B 2	30,7	15	2,4	11,3	19
T4.2 C9 A 20	1" x 17mm	16 B 2	48,3	20	3,5	16,5	27

Su richiesta per catene ASA / Sur demande pour chaînes ASA / On request for ASA chains

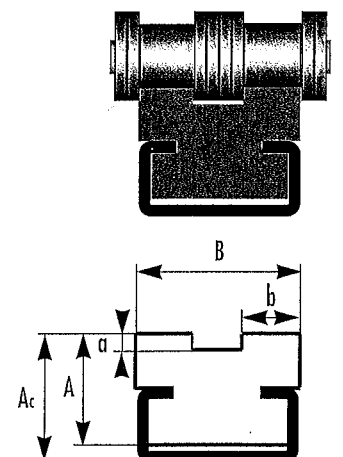

Fig. 61

Profilo "CE" per catena semplice / Profil "CE" pour chaîne simple / "CE" profile single chain

Serie Europea / Série Européenne / European Series

Nostro tipo Notre type Our type	Misura catena Mesure chaîne Chain measure	Rif. ISO Réf. ISO Ref. ISO	B	A	a	a ₁	b	b ₁	A _c
E0 C3	3/8" x 7/32"	06 B1	25	18,0	1,5	4,35	5,4	15	20,0
E1 C5	1/2" x 5/16"	08 B1	30	24,5	2,2	7,17	7,4	20	27,0
*E2 C5	5/8" x 3/8"	10 B1	33	29,5	2,6	9,45	9,2	23	32,0
*E3 C9	3/4" x 7/16"	12 B1	38	35,0	2,4	11,11	11,3	28	38,5
*E4 C9	1" x 17mm	16 B1	51	40,0	3,5	16,48	16,5	41	43,5

(*= su richiesta / sur demande / on request)

Su richiesta per catene ASA / Sur demande pour chaînes ASA / On request for ASA chains

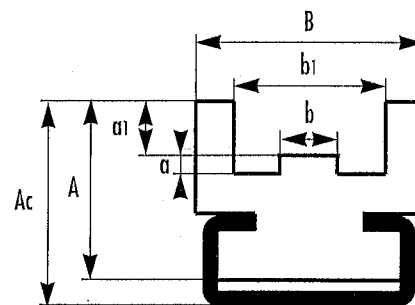
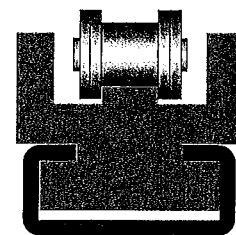

Fig. 61a

Profilo "C 10 P" per catena semplice / Profil "C 10 P" pour chaîne simple / "C 10 P" profile single chain

Serie Europea / Série Européenne / European Series

Nostro tipo Notre type Our type	Misura catena Mesure chaîne Chain measure	Rif. ISO Réf. ISO Ref. ISO	A _c	B	b	a
C 10.0	3/8" x 7/32"	06 B 1	24	30	6,6	5,6
C 10.1	1/2" x 5/16"	08 B 1	24	30	8,7	7,6
C 10.2	5/8" x 3/8"	10 B 1	24	30	10,4	9,5
C 10.3	3/4" x 7/16"	12 B 1	24	30	12,3	11,5
C 11.4	1" x 17mm	16 B 1	40	45	16,1	16,9

Su richiesta per catene ASA / Sur demande pour chaînes ASA / On request for ASA chains

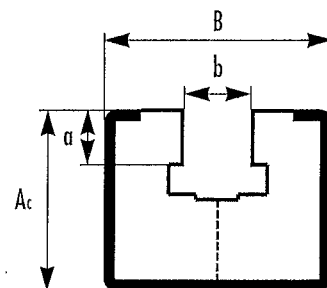
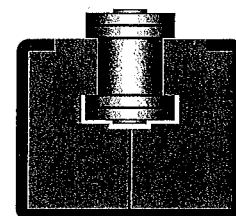

Fig. 62

Profilo "Combi A-R" per catena semplice / Profil "Combi A-R" pour chaîne simple / "Combi A-R" profile single chain

Serie Europea / Série Européenne / European Series

Nostro tipo Notre type Our type	Misura catena Mesure chaîne Chain measure	Rif. ISO Réf. ISO Ref. ISO	A	B	A ₁	A ₂	A _c	b
COMBI 0 C3	3/8" x 7/32"	06 B 1	26,4	20	31,6	19,5	28,4	17,3
COMBI 1 C3	1/2" x 5/16"	08 B 1	28,0	20	34,8	18,9	30,5	16,5
COMBI 2 C3	5/8" x 3/8"	10 B 1	34,4	20	41,1	21,2	36,0	15,5
COMBI 3 C5	3/4" x 7/16"	12 B 1	38,5	28	47,5	24,8	41,5	22,25
COMBI 4 C9	1" x 17mm	16 B 1	52,4	38	69,4	39,1	61,4	29,75

Su richiesta per catene ASA / Sur demande pour chaînes ASA / On request for ASA chains

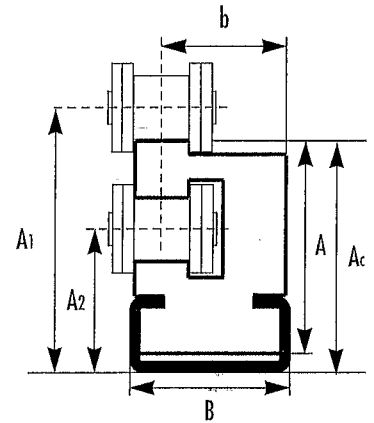
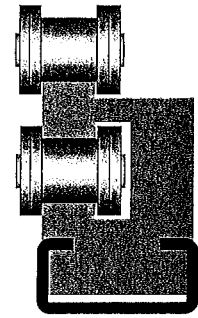

Fig. 63

Profilo "CBL" per catena semplice / Profil "CBL" pour chaîne simple / "CBL" profile single chain

Serie Europea / Série Européenne / European Series

Nostro tipo Notre type Our type	Misura catena Mesure chaîne Chain measure	Rif. ISO Réf. ISO Ref. ISO	B	A	a ₁	a ₂	a ₃	d ₁	D	d ₂	A _c
BLO C3	3/8" x 7/32"	06 B1	20	25	5,6	8,7	10,0	6,6	9,3	4	27
BL1 C5	1/2" x 5/16"	08 B1	24	30	7,6	11,5	13,5	8,7	13,5	5	33
BL2 C5	5/8" x 3/8"	10 B1	30	35	9,5	13,5	14,8	10,4	15,4	6	38
BL3 C9	3/4" x 7/16"	12 B1	40	35	11,5	16,5	17,5	12,3	17,5	7	39
BL4 C9	1" x 17mm	16 B1	40	45	16,9	25,7	26,8	16,1	24,4	9	49

Su richiesta per catene ASA / Sur demande pour chaînes ASA / On request for ASA chains

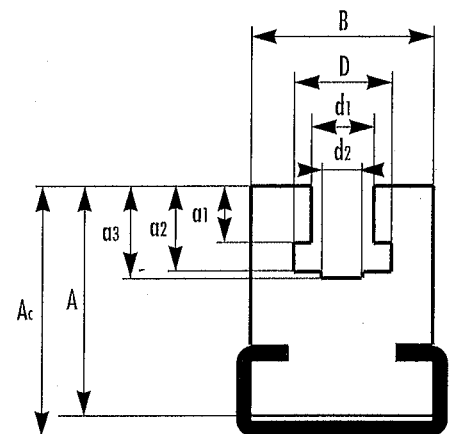
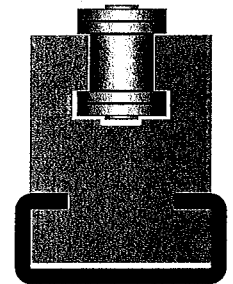

Fig. 63a

Profili per cinghie piatte / Profils pour courroies plates / Flat belt profiles

In caso di ordine Vi preghiamo di segnalarci le quote richieste.

En cas de commande nous vous prions de nous signaler les cotes demandées.

For eventual orders please indicate the dimensions requested.

A	B	a	b	Ac
mm	mm	mm	mm	mm

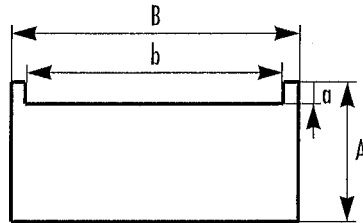

Fig. 65

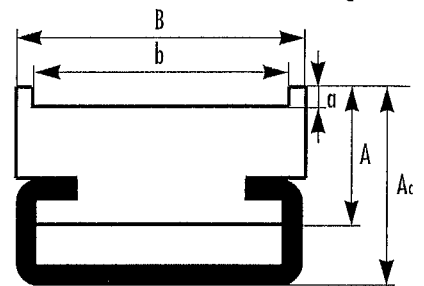

Fig. 66

Profili per cinghie trapezoidali / Profils pour courroies trapézoïdales / Trapezoidal belt profiles

Doendo costruire delle guide in POLIZENE 1000 per cinghie a sezione trapezoidale, é bene tenere presente:

- a) - se la cinghia ha funzione di trasporto di un qualsiasi oggetto deve fuoriuscire dalla superficie superiore della guida. Le dimensioni indicate nella tabella con la sigla "a" sono calcolate per permettere alla cinghia una sporgenza di mm 3. Qualora fosse necessaria una sporgenza diversa, il cliente deve indicare la quota "a1" desiderata.
- b) - se la cinghia é attaccata ad un tappeto e ne fonda da guida essa é annegata completamente nel POLIZENE 1000, onde permettere al nastro di appoggiare su di un fondo gola più largo.

Si l'on doit construire des guides en POLIZENE 1000 pour courroies à section trapézoïdale, il faut tenir compte que:

- a) - si la courroie a la fonction de transporter un objet quelconque, elle doit déborder de la surface supérieure du guide. Les dimensions indiquées dans le tableau par la sigle "a" sont calculées pour permettre à la courroie de déborder de 3 mm. Au cas où il faudrait une saillie différente, le client devra indiquer la cote "a1" désirée.
- b) - si la courroie est attachée à un tapis, et lui sert de guide, elle est complètement noyée dans le POLIZENE 1000 afin de permettre à la bande d'appuyer sur une base plus large.

When producing guides in POLIZENE 1000 for trapezoidal section belts, it's important to remember:

- a) - if the belt is intended to transport any object, it must protrude the upper surface of the guide. The dimensions shown in the table with the symbol "a" are calculated to allow a 3 mm protrusion of the belt. Whenever a different protrusion is necessary, the customer must indicate the "a1" dimension desired.
- b) - if the belt is attached to a mat and works as a guide, it is completely embedded in POLIZENE 1000 so to allow the conveyor to rest on the wider base.

Cinghie trapezoidali - classi e dimensioni / Courroies trapézoïdales - class et dimensions / Trapezoidal belts - classes and dimensions

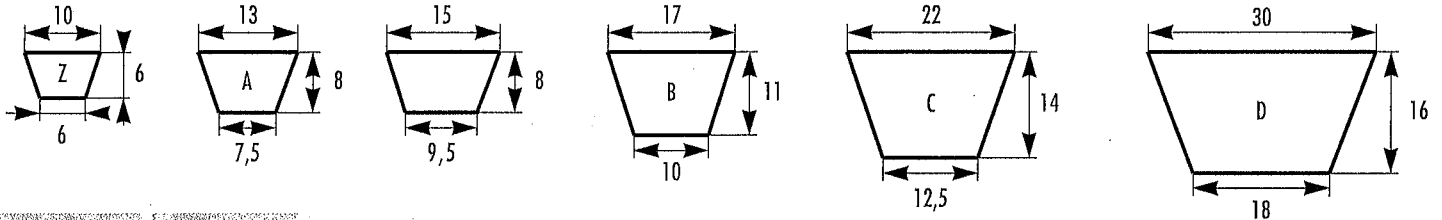

Nastro tipo Notre type Our type	Classe Class Class	B	A	b	a	a1	Ac
GTR 10	Z	20	10	6,5	3	ar	-
GTR 13	A	20	12	8,0	5	ar	-
GTR 15	-	25	12	10,0	5	ar	-
GTR 17	B	30	15	10,5	8	ar	-
GTR 22	C	35	20	13,5	11	ar	-
GTR 30	D	40	25	19,0	13	ar	-
GTR 10 C 3	Z	20	15	6,5	3	ar	17
GTR 13 C 3	A	20	15	8,0	5	ar	17
GTR 15 C 5	-	25	20	10,0	5	ar	24
GTR 17 C 5	B	30	20	10,5	8	ar	24
GTR 22 C 9	C	38	25	13,5	11	ar	32
GTR 30 C 9	D	40	25	19,0	13	ar	-

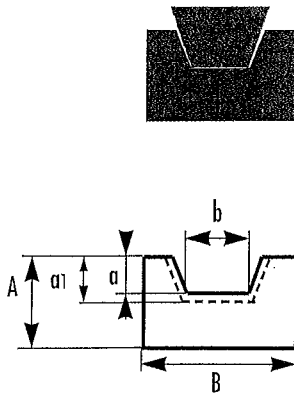

Fig. 67

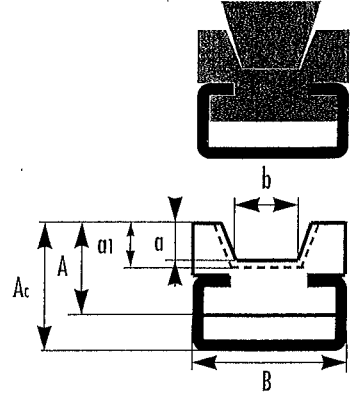

Fig. 68

(* = su richiesta / sur demande / on request)

Profili per cinghie tonde / Profils pour courroies rondes / Round belt profiles

Nostro tipo Notre type Our type	Classe Class Class	B	A	α	Ac
GT 4	4	15	10	2,0	-
GT 5	5	15	10	2,5	-
GT 6	6	20	10	3,0	-
GT 8	8	20	10	4,0	-
GT 10	10	25	12	5,0	-
GT 12	12	25	12	6,0	-
GT 15	15	25	15	7,5	-
GT 20	20	30	20	10,0	-
GT 4 C 3	4	20	10	2,0	14
GT 5 C 3	5	20	10	2,5	14
GT 6 C 3	6	20	10	3,0	14
GT 8 C 3	8	20	10	4,0	14
GT 10 C 5	10	25	15	5,0	18
GT 12 C 5	12	25	15	6,0	18
GT 15 C 5	15	25	20	7,5	24
GT 20 C 5	20	28	20	10,0	24

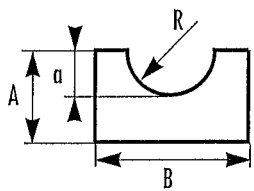
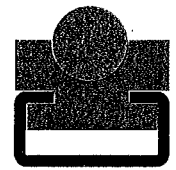
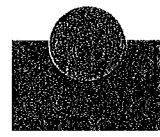

Fig. 69

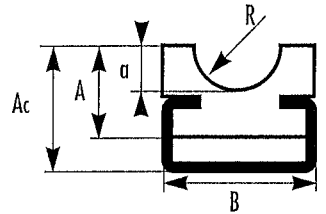

Fig. 70

Profili metallici / Profils métalliques / Metallic profiles

Nostro tipo / Notre type / Our type		B	A	b	s
Inox AISI 304 Inox AISI 304 Inox AISI 304	Lamiere zincata Acier zingué Zinc plated metal				
C 1 i	-	24	5,2	17,5	1,0
C 3 i	C 3 z	20	10,0	10,0	1,5
C 5 i	C 5 z	28	12,0	14,0	2,0
C 9 i	C 9 z	38	18,0	22,0	2,5
C 10 i	C 10 z	30	24,0	20,0	1,5
C 11 i	C 11 z	45	40,0	31,0	2,0
-	C 12 z	60	20,0	36,0	2,5

